

MONO VX

CAISSON MONOBLOC POUR LE NEUF ET LA RENOVATION

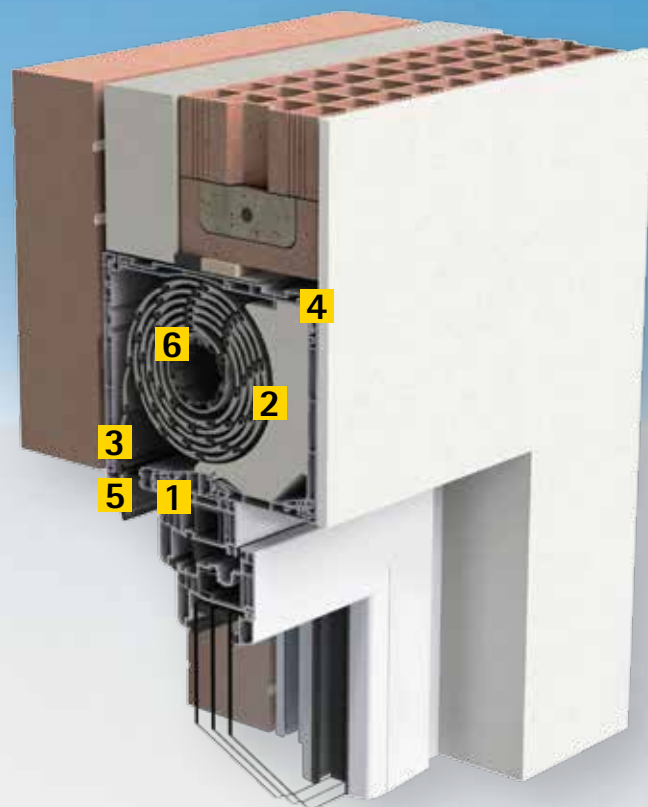

**ISOLATION RENFORCÉE
ÉTANCHÉITÉ OPTIMISÉE**

3 tailles de caisson

175 P = 218 H = 175	205 P = 250 H = 205	240 P = 250 H = 240
----------------------------------	----------------------------------	----------------------------------

Lame finale obturante

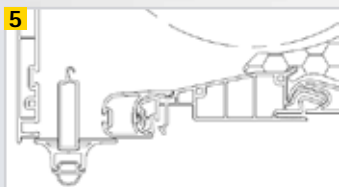

Types de pose

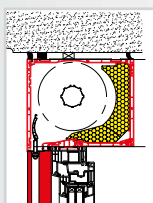

Pose en applique
sous dalle

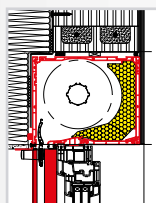

Pose en isolation
thermique extérieur

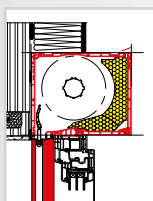

Pose en applique
isolation 100 mm

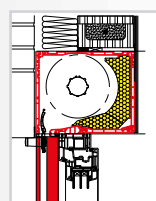

Pose
en double mur

LIAISON COFFRE / MENUISERIE

- 1 Profilé universel de fixation PVC compatible avec les menuiseries PVC, aluminium et bois.
 - S'adapte sur dormant jusqu'à 200 mm d'épaisseur.

ISOLATION THERMIQUE ET ÉTANCHÉITÉ

- 2 Isolant polystyrène assurant un U_c jusqu'à $0,95 \text{ W/m}^2 \cdot \text{K}^{(1)}$
- 3 Tablier : 37 ou 50 mm, PVC ou ALU (standard ou haute densité).
 - Excellente étanchéité à l'air : **Classe C*4**

ISOLATION PHONIQUE

- 4 Plaque de bitume et isolant polystyrène pour un confort acoustique : jusqu'à 53 dB en Dne Atr.

SECURITÉ

- 6 Verrous automatiques de série résistant à des relevages de 25 kg, en version motorisée et treuil.

COMPACITÉ

- 6 Plateforme AXIS 50 : enroulement optimal du tablier, encombrement minimal, durée de vie prolongée.

CONFORT

- Motorisation filaire et radio.
- Moustiquaire intégrée en option.

somfy



ENTRETIEN FACILITÉ

- En cas de maintenance, l'accès se fait par l'intérieur, soit par la face verticale, soit par la sous face. La position de la trappe de visite peut-être adaptée sur chantier selon le type de construction.

COMPATIBLE
NORME
PEB

ISOLATION THERMIQUE



ISOLATION PHONIQUE



PROTECTION SOLAIRE



PERMÉABILITÉ À L'AIR



SÉCURITÉ



GESTION DE LA LUMIÈRE



OCCULTATION



(1) Exemple de valeur donné dans le cadre de l'Avis Technique 6/16 - 2286.



DIMENSIONS, COLORIS, OPTIONS

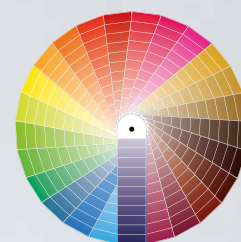

		MONO VX				
Coloris caisson, coulisses et lame finale	Standard	Face intérieure et extérieure : Blanc ou Blanc 9001			•	
		Bicolor : face intérieure en Blanc ou Blanc 9001, face extérieure plaxée			•	
		2 faces : face intérieure et extérieure plaxées			•	
	Laquage Niv. 1	RAL satinés			•	
	Laquage Niv. 2	Structurés métallisés			•	
Laquage Niv. 3	RAL spécifiques et plaxages hors standard ⁽¹⁾			•		
Tablier			37		50	
			PVC	ALU	PVC	ALU
		Blanc	•	•	•	•
		Blanc crème 9001	•	•	•	•
		Beige	•	•	•	•
		Beige 1015		•		•
		Gris	•		•	
		Gris 7016		•		•
		Gris 7023		•		•
		Gris 7038		•		•
		Gris 7039		•		•
		Gris métal		•		•
		Brun 8014		•		•
		Brun foncé		•		•
		Chêne doré		•		•
		Rouge 3004		•		•
		Vert 6009		•		•
		Bleu 5011		•		•
		Noir 9005		•		•
		RAL ⁽²⁾		•		•
	Largeur maxi		1500	2500	2000	3000
Hauteur maxi		3500	3500	2700	2700	
Séparation		Oui		Oui		
Moustiquaire intégrée		Oui		Non		

Finitions et coloris

- Plaxage toute gamme pour une correspondance parfaite avec la menuiserie.
- Laquage lisse ou structuré, pour une plus grande résistance aux rayures.
- Thermolaquage des coulisses et de la face avant en alu pour une parfaite harmonisation avec la menuiserie aluminium.
- Disponible dans tous les coloris RAL.

*Garantie 7 ans sur les volets motorisés. Hors tablier -garantie pièces hors main d'oeuvre et déplacements
Les légères différences de couleurs et de brillance qui pourraient être constatées avec les produits ne sauraient être cause de litige.



POUR PLUS D'INFORMATIONS, CONTACTEZ VOTRE CHARGÉ DE CLIENTÈLE SOPROFEN !

SOPROFEN
BELGIUM

SOPROFEN Network